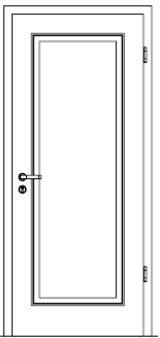
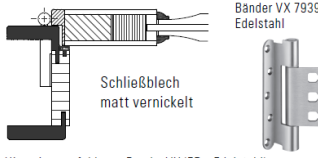
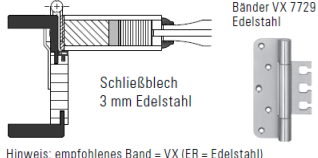

SANSSOUCI

BASISMODELL			
	COMPACT	 <p>Bänder VX 7939 Edelstahl</p> <p>Schließblech matt vernickelt</p> <p>Hinweis: empfohlenes Band = VX (ER = Edelstahl)</p>	<p>NORM-HÖHE 1988 2113 mm</p> <p>NORM-BREITE 610 735 860 985 mm</p> <p>WANDSTÄRKE von 90 bis 160 mm [im 5mm Raster]</p>
	PLANO	 <p>Bänder VX 7729 Edelstahl</p> <p>Schließblech 3 mm Edelstahl</p> <p>Hinweis: empfohlenes Band = VX (ER = Edelstahl)</p>	<p>NORM-HÖHE 1988 2113 mm</p> <p>NORM-BREITE 610 735 860 985 mm</p> <p>WANDSTÄRKE von 90 bis 160 mm [im 5mm Raster]</p>

AUSSCHREIBUNGSTEXT

ZARGE

Zarge einbaufertig verleimt [exakte Gehrungsverbindungen durch nachträgliches Überlackieren, besonderer Vorteil bei Schleiflack]
 Zierbekleidung verstellbar + 10 mm
 Futterplatte aus hochwertiger Tischlerplatte [22 mm]
 Rückseitig mit Feuchtigkeitssperre
 Bekleidungen Standard 63/70 mm
 Bekleidungskanten leicht gerundet, formfurniert

TÜRBLATT

ca. 44 mm stark, 3-seitiger verdeckter Massivholzanleimer
 Kanten leicht gerundet [massiv]
 schwere Stiltür mit abgeplatteten Füllungen
 Füllungsprofil TA28
 Furniere auf Rahmenart
 BB-Schloss [Klasse 3] mit Flüsterfalle, Edelstahlstulp, Dorn 55

Füllungsvarianten

COLOR-Ausführung

Füllungen abgeplattet, profiliert

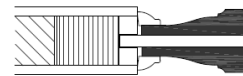

NARURA-Ausführung

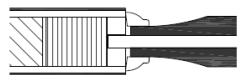

Türblatt mit Starkfurnier belegt
 Füllungen formfurniert





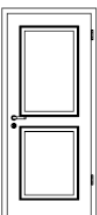
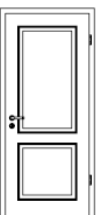
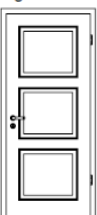
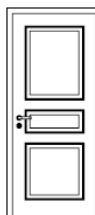

ELEMENT

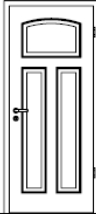
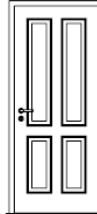
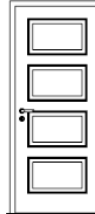
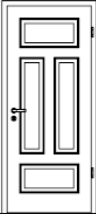
Hochwertige PUR-Lackierung, [Lackauftrag ca. 250g/m²] matt
 Furnierstammabwicklung
 Vollflächige Schutzverpackung

TÜRBLATTVARIANTEN

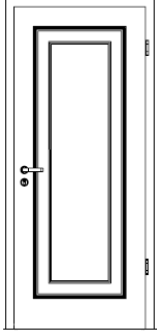
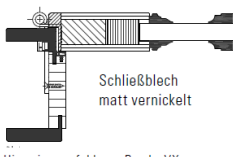
<p>Sanssouci2 2-Füllungsvariante Querfries in Drückerhöhe</p> 	<p>Sanssouci2A 2-Füllungsvariante Querfries tiefer</p> 	<p>Sanssouci3 3-Füllungsvariante 3xgleiche Füllungshöhe</p> 	<p>Sanssouci3M 3-Füllungsvariante schmale Füllung Mitte</p> 	
<p>Sanssouci3L 3-Füllungsvariante Mitte kleiner</p> 	<p>Sanssouci3LS 3-Füllungsvariante oben m. Segmentbogen</p> 	<p>Sanssouci4A 4-Füllungsvariante Querfries tiefer</p> 	<p>Sanssouci4Q 4-Füllungsvariante 4xgleiche Füllungshöhe</p> 	<p>Sanssouci4L 4-Füllungsvariante Füllungen längs/quer</p> 

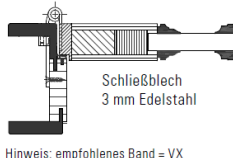
BELVEDERE

BASISMODELL			
	COMPACT	 <p style="text-align: center;">Schließblech matt vernickelt</p> <p style="text-align: center;">Hinweis: empfohlenes Band = VX</p>	<p style="text-align: right;">Bänder VX 7939 Edelstahl</p>  <p>NORM-HÖHE 1988 2113 mm NORM-BREITE 610 735 860 985 mm WANDSTÄRKE von 90 bis 160 mm [im 5mm Raster]</p>
	PLANO	 <p style="text-align: center;">Schließblech 3 mm Edelstahl</p> <p style="text-align: center;">Hinweis: empfohlenes Band = VX</p>	<p style="text-align: right;">Bänder VX 7729 Edelstahl</p>  <p>NORM-HÖHE 1988 2113 mm NORM-BREITE 610 735 860 985 mm WANDSTÄRKE von 90 bis 160 mm [im 5mm Raster]</p>

AUSSCHREIBUNGSTEXT

ZARGE

Zarge einbaufertig verleimt [exakte Gehrungsverbindungen durch nachträgliches Überlackieren, besonderer Vorteil bei Schleiflack]
Zierbekleidung verstellbar + 10 mm
Futterplatte aus hochwertiger Tischlerplatte [22 mm]
Rückseitig mit Feuchtigkeitssperre
Bekleidungen Standard 63/70 mm
Bekleidungskanten leicht gerundet, formfurniert

TÜRBLATT

ca. 48 mm stark, 3-seitiger verdeckter Massivholzanleimer
Kanten leicht gerundet [massiv]
schwere Stiltür mit aufgesetzten stark profilierten Füllungen
Füllungsprofil TA29
Furniere auf Rahmenart
BB-Schloss [Klasse 3] mit Flüsterfalle, Edelstahlstulp, Dorn 55

ELEMENT

Hochwertige PUR-Lackierung, [Lackauftrag ca. 250g/m²] matt
Furnierstammabwicklung
Vollflächige Schutzverpackung

Füllungsvarianten

COLOR-Ausführung

Füllungen stark profiliert, aufgesetzt

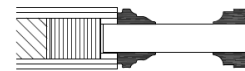

NATURA-Ausführung

Türblatt mit Starkfurnier belegt
Füllungsprofile massiv

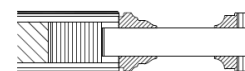

TÜRBLATTVARIANTEN

Belvedere1 1-Füllungsvariante	Belvedere1-SW 1-Füllungsvariante oben Bogen SW	Belvedere2 2-Füllungsvariante Querfries in Drückerhöhe	Belvedere2A 2-Füllungsvariante Querfries tiefer	Belvedere3 3-Füllungsvariante 3x gleiche Füllungshöhe	Belvedere3M 3-Füllungsvariante schmale Füllung Mitte	Belvedere4Q 4-Füllungsvariante 4x gleiche Füllungshöhe
